

SPINNER



**Werkzeughalter und Aufsätze
für SPINNER PD - CNC / SB - CNC**

*Tool Holders and Top Parts
for SPINNER PD - CNC / SB - CNC*

- Extrem stabile Ausführung, besonders für Hartdreher und Schleifspindel geeignet
Very solid type, especially applicable for hard turning machines and grinding spindle machines
- Sehr viele Variationsmöglichkeiten
Lots of variations
- Einfaches und schnelles Spannen mit unseren neu entwickelten Haltern und Aufsätzen
Easy and quick clamping
- Höhenverstellbar im Bereich von ca. 25 mm
Height adjustable 25 mm
- Einsätze können an den Grundhaltern an allen 2 bzw. 3 verzahnten Flächen befestigt werden (auch über Kopf). Das bedeutet: Schnellere Umrüstzeiten Ihrer Maschinen.
Tops can be used on every geared side (also overhead)
- Jeder Einsatz passt auf jeden Halter.
Any top is compatible with any holder

**Anwendungsbeispiele:
Examples of application:**

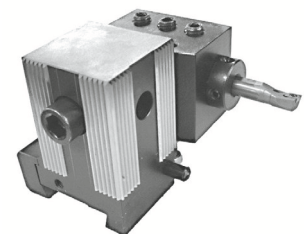
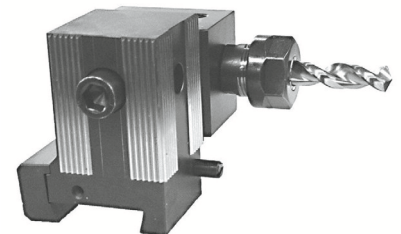
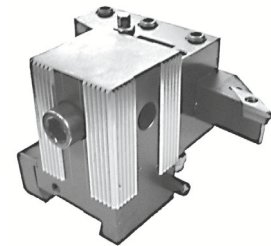

**Gleichzeitiger Einsatz von 2 Werkzeugen bei V401.520D:
2 tools possible at once on V401.520D:**

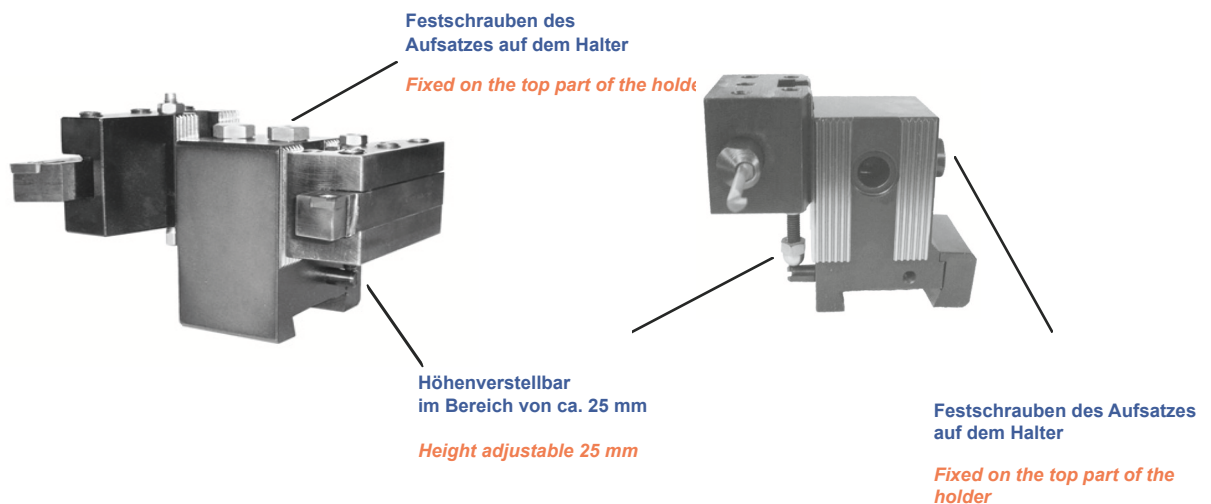

Einsätze

Top Parts



Bild 1



Bild 2

Artikel-Nr.: article-no.	Bild picture	A	B	C	D	L
V 411.512	1	40	27	12	-	50
V 411.510	1	40	27	12	-	78
V 411.511	1	50	32	16	-	50
V 411.520	1	40	30	16	-	78
V 411.525	1	54	36	20	-	78
V 411.532	2	-	33	-	12	-
V 411.531	2	-	36	-	16	-
V 411.530	2	-	43	-	20	-
V 411.528	2	-	49	-	25	-
V 411.533	2	-	54	-	30	-

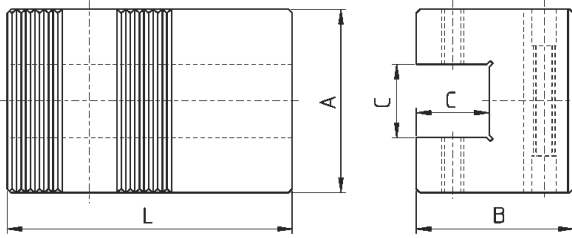
Artikel-Nr.: article-no.

V 411.512/2

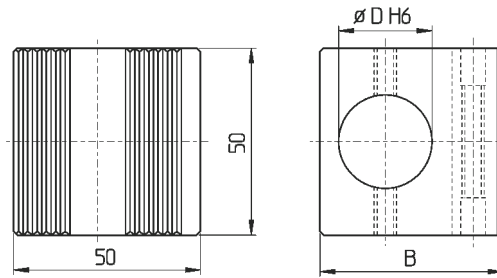
2 Bohrungen 20 h5
Positions- und Winkelgenauigkeit 0,005mm
2 bores 20 h5
Accuracy of positions and angles 0,005 mm

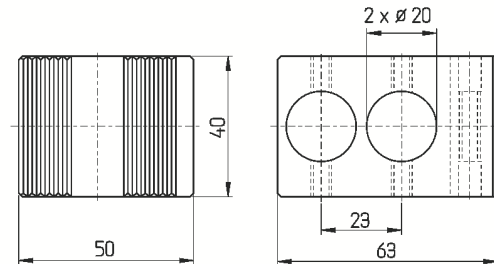

Artikel-Nr.: article-no.

V 411.530/3

3 Bohrungen 10 h5
Positions- und Winkelgenauigkeit 0,005mm
3 bores 10 h5
Accuracy of positions and angles 0,005 mm

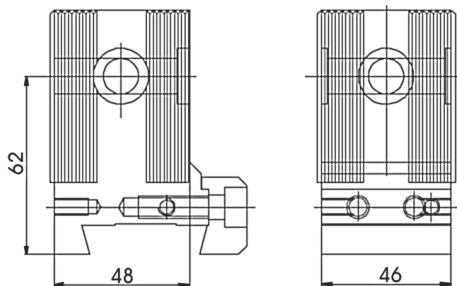
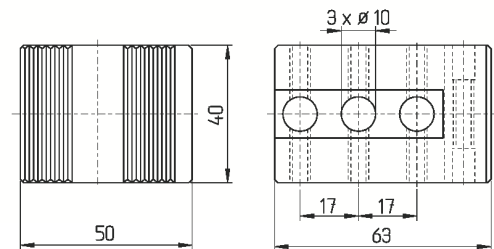

Halter + Klemmstück / Holder + Clamping Part

Artikel-Nr.:
article-no.

V 401.520

V 401.520D

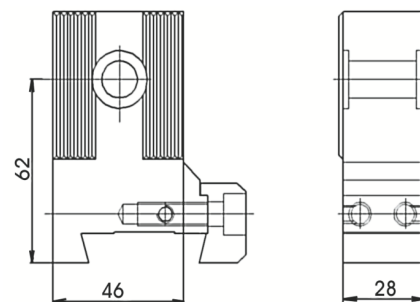

Halter + Klemmstück / Holder + Clamping Part

Artikel-Nr.:
article-no.

V 401.521

Inkl. aller Befestigungsschrauben - *Incl. all screws*

Grundhalter für SPINNER-Lineardrehmaschinen

Base Holder for SPINNER-Machines

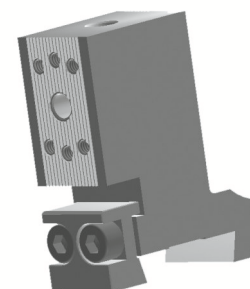
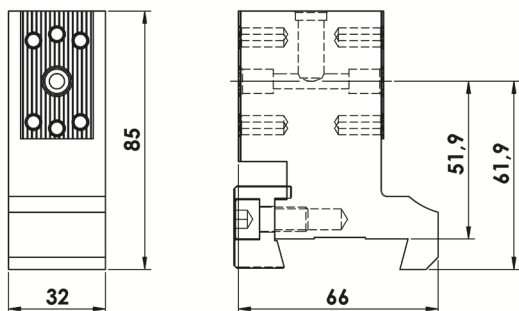

Aufsätze höhenjustierbar

Top parts height adjustable

Halter + Klemmstück - Holder + Clamping Part

Artikel-Nr.
article-no.

HVD3266SPI-ZG

Anwendungsbeispiel

Sample of Application

Inkl. Dichtplatte und -bolzen für einseitigen Einsatz und IK-Bolzen für HVWP-1212IK-SPI
Supplied with sealing-plate and -pin for one-sided use and IK-pin for HVWP-1212IK-SPI

Als Ersatzteile:
As spare-parts:

	Artikel-Nr. article-no.
Platte / plate	HVD-DP-SPI
Dichtbolzen / sealing pin	HVD-DB-SPI
IK-Bolzen / IK-pin	HVD-IK-PIN

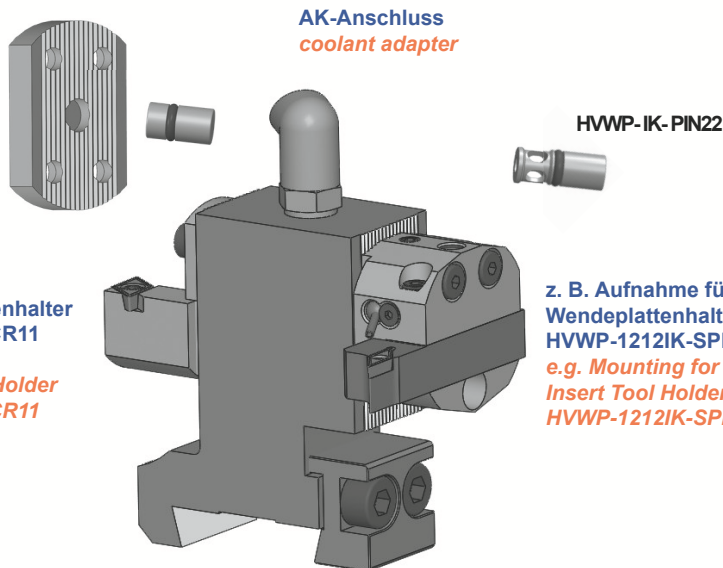

z. B. Wendeplattenhalter HVWP-SVJCR11
e.g. Insert Tool Holder HVWP-SVJCR11

z. B. Aufnahme für Wendeplattenhalter HVWP-1212IK-SPI
e.g. Mounting for Insert Tool Holder HVWP-1212IK-SPI

Aufsätze für Grundhalter auf Seite 245 - 251

Holders for base holder on page 245 - 251



Typ:/Type: SCLC

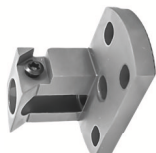

SDJC

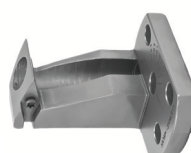

SVNC



SVVC, SVUC

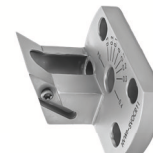

SVQC